



MIK0121

BEZPRZEWODOWY ZESTAW MIKROFONÓW UHF

UHF WIRELESS MICROPHONE SYSTEM

PL INSTRUKCJA OBSŁUGI (1 - 11)

EN OWNERS MANUAL (12 - 21)



Dziękujemy za zakup 2-kanalowego bezprzewodowego systemu mikrofonowego AZUSA. Przed rozpoczęciem użytkowania dokładnie przeczytaj niniejszą instrukcję. AZUSA PLL-200 składa się z 2 niezależnych modułów odbiornika z 100 częstotliwościami UHF. Zestaw przeznaczony jest do zastosowania na scenach, salach konferencyjnych, szkołach, kościołach i wielu innych miejscach. Aby uzyskać system gotowy do pracy w ciągu kilku minut, należy wykonać kilka prostych kroków z niniejszej instrukcji.

Odbiornik UHF PLL-200

Panel przedni

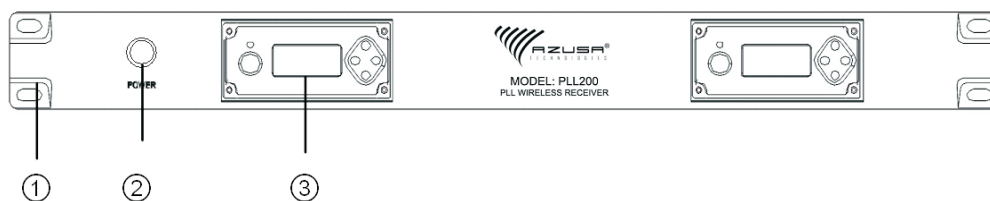

Panel tylni

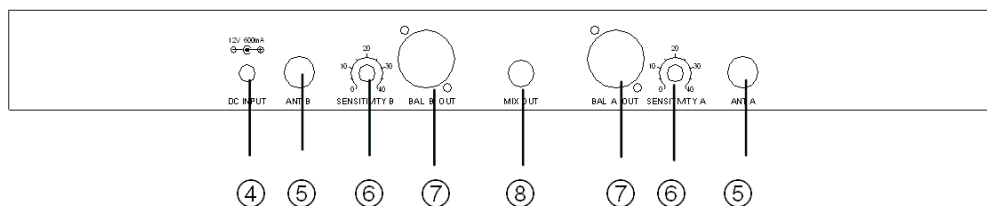

- ① Uchwyt mocujący
- ② Włącznik zasilania
- ③ Moduł odbiornika UHF
- ④ Gniazdo zasilania: 12V DC/ 1,000 mA
- ⑤ Antena
- ⑥ Kontrola czułości oraz squelch
- ⑦ 2-modułowe wyjście audio bez balansu
- ⑧ Wyjście z balansem

Moduł odbiornika UHF: Cechy i wskaźniki

I. Przedni panel

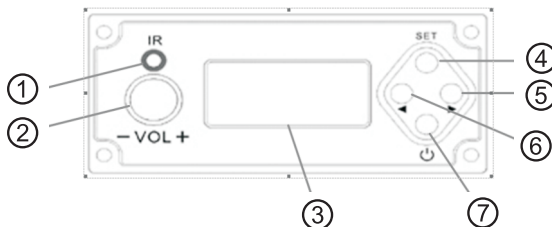

- ① ACT(Automatic Channel Targeting) okno komunikacji.
 - ② Regulacja głośności.
 - ③ Wyświetlacz LCD pokazuje częstotliwość / kanał, sygnał RF, sygnał audio, squelch.
 - ④⑤⑥ Klawisze funkcyjne: Naciśnij klawisz i przytrzymaj przez 2-3 sekundy. Naciśnij “◀” lub “▶” aby wybrać funkcję, po dokonaniu wyboru (częstotliwość /kanał/squelch) naciśnij „SET” aby potwierdzić.
 - ⑦ Włącznik zasilania: Naciśnij klawisz i przytrzymaj przez 2-3 sekundy. Wyświetlacz LCD powinien się włączyć/wyłączyć.
- Kontrola squelch oraz kontrola czułości służą do zapewnienia optymalnego działania w większości zastosowań. Kierunek przeciwny do ruchu wskazówek zegara zmniejsza zakres operacyjny.

II. Ustawienia modułu odbiornika.

1. Upewnij się, że nadajnik jest wyłączony przed włączeniem odbiornika. Naciśnij przycisk zasilania odbiornika, wyświetlacz LCD zostanie włączony. Następnie naciśnij “◀” lub “▶” aby wybrać funkcję i kanał, naciśnij „SET” aby potwierdzić. Sprawdź moc sygnału RF i AF gdy sygnał transmisji staje się zbyt głośny lub słaby. Następnie naciśnij “◀” lub “▶” aby wybrać czystszy kanał, naciśnij przycisk „SET” aby potwierdzić.

2. Naciśnij i przytrzymaj przycisk zasilania przez 3 sekundy, aby wyłączyć odbiornik.

III. Działania na wyświetlaczu LCD

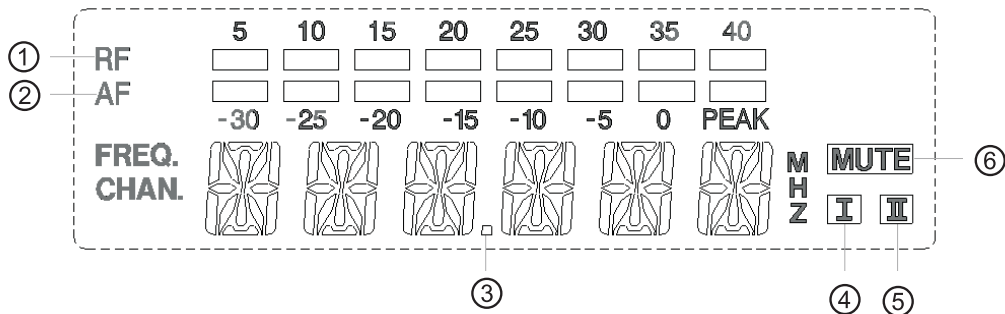

- ①Wskaźniki RF: wskazuje siłę częstotliwości radiowej sygnału.
- ②Wskaźniki AF: wskazuje siłę sygnału audio
- ③Kiedy LCD wskazuje FREQU, jest to aktualna częstotliwość pracy.
- ④Kiedy LCD wskazuje CHANNL, jest to aktualny kanał pracy.
- ⑤6-segmentowy wyświetlacz: częstotliwość, kanał i menu.
- ⑥Znak „MUTE” wskazuje, że sygnał radiowy nie jest odbierany.

Naciśnij i przytrzymaj przycisk „SET” aby wybrać i potwierdzić. Naciśnij „◀” lub „▶” aby zmienić aktualną częstotliwość lub kanał a następnie „SET” aby potwierdzić. Użyj ponownie przycisku „SET” aby potwierdzić status pracy nadajnika. Naciśnij i przytrzymaj „◀” lub „▶” aby szybko przewinąć w przód/tył.

Wyświetlacz LCD odbiornika

A. Menu główne

Naciśnij przycisk „SET”, na wyświetlaczu ukaże się:

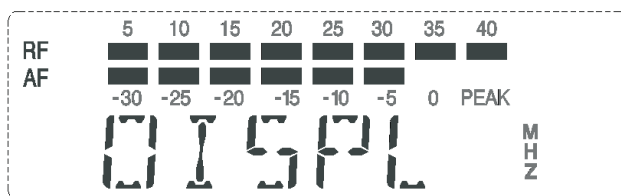

Po 2-3 sekundach, wyświetli się jeden z dwóch poniższych obrazów: zależy to od ostatniego statusu urządzenia przed jego wyłączeniem

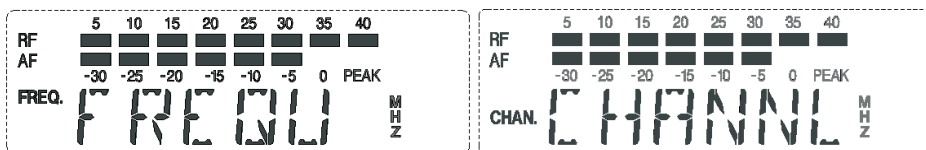

Możesz wybrać CHANNL lub FREQU naciskając przycisk „◀” lub „▶”. Po wybraniu CHANNL wyświetlone zostaną cyfry 0-99, natomiast po wybraniu FREQU wyświetlone zostaną częstotliwości.

Po dokonaniu wyboru, naciśnij przycisk „SET” aby potwierdzić, jeżeli nie naciśniesz przycisku „SET” odbiornik powróci do poprzedniego statusu pracy. Wyświetlacz LCD miga gdy status nie jest potwierdzony. Jeżeli naciśniesz „SET” aby potwierdzić, ekran przestanie migać.

B. Ustawienie kanału.

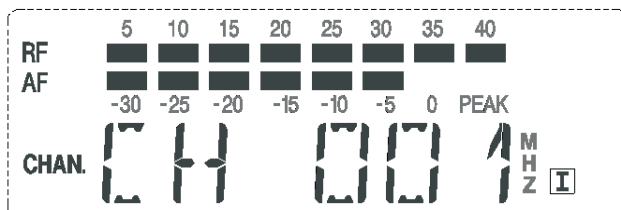

Naciśnij przycisk „SET” przez 2-3 sekundy, na wyświetlaczu pojawi się CH 001. Naciśnij „◀” lub „▶” aby zmienić bieżący kanał. Naciśnij przycisk „SET” aby potwierdzić, w przypadku braku potwierdzenia przyciskiem „SET” odbiornik powróci do ostatniego kanału po trzech mignięciach wskaźnika.

C. Ustawienie częstotliwości.

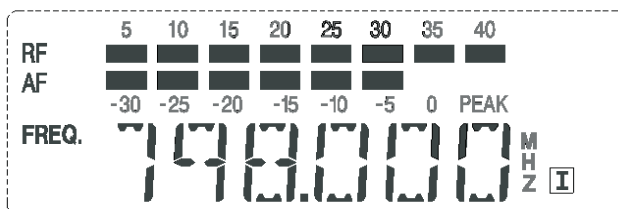

Naciśnij przycisk „SET” przez 2-3 sekundy, na wyświetlaczu pojawi się częstotliwość (np. 798.000 jak na obrazku powyżej). Naciśnij „◀” lub „▶” aby zmienić bieżącą częstotliwość pracy. Naciśnij przycisk „SET” aby potwierdzić, w przypadku braku potwierdzenia przyciskiem „SET” odbiornik powróci do ostatniej częstotliwości po trzech mignięciach wskaźnika.

D. Ustawienia czułości odbiornika.

Kierunek przeciwny do ruchu wskazówek zegara zmniejsza zakres operacyjny.

E. Blokada systemu

Naciśnij przycisk „SET” przez 2-3 sekundy, na wyświetlaczu pojawi się:

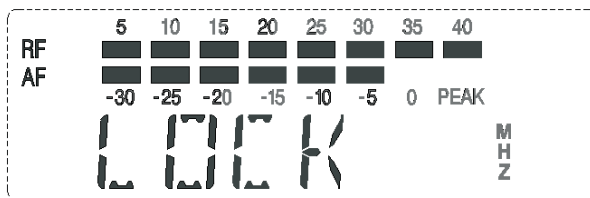

Po 2-3 sekundach, na wyświetlaczu ukaże się jedna z poniższych informacji:



Wyświetlana informacja zależy od ostatniego statusu urządzenia. Jeżeli na wyświetlaczu LCD wyświetlana jest informacja „LOC ON”, nie możesz nic zmieniać w systemie, nie możesz nawet wyłączyć urządzenia. Wprowadzenie zmian jest możliwe wyłącznie w przypadku, gdy na wyświetlaczu jest informacja „LOC OFF”.

Jeżeli urządzenie jest w trybie „LOCK ON”, naciśnij przycisk „SET” przez 2-3 sekundy, następnie naciśnij „◀” lub „▶” aby przejść na „LOC OFF”. Następnie naciśnij przycisk „SET” aby potwierdzić zmianę, w przeciwnym wypadku system powróci do poprzedniego stanu.

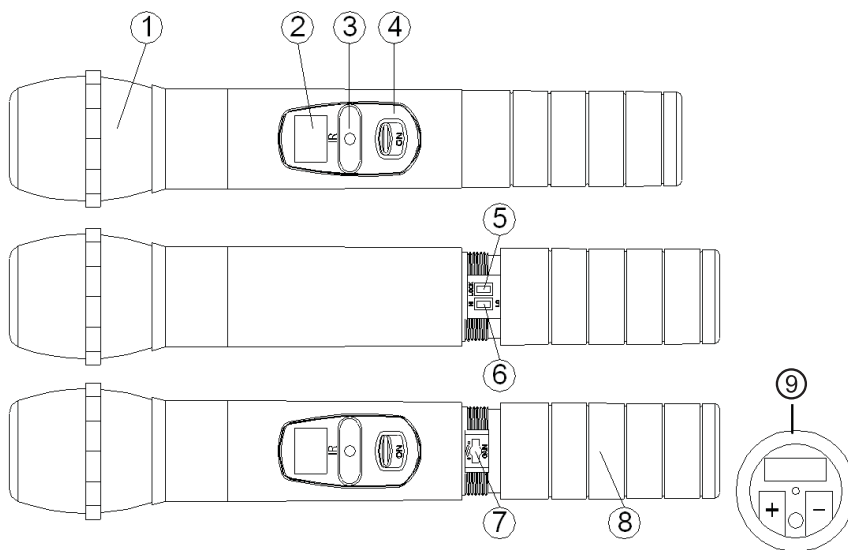

① Metalowa osłona: chroni przed uszkodzeniem i jednocześnie redukuje dźwięk oddechu oraz szum wiatru.

② Wyświetlacz LCD: Wskaźnik kanału i poziomy naładowania baterii.

③ IR port podczerwieni

④ Włacznik

⑤ RF wybór poziomu mocy wyjściowej : Wysoka (Hi) lub niska (Lo)

⑥ Blokada: Po ustawieniu blokady nie jest możliwe wprowadzanie żadnych zmian.

⑦ Poziom wzmocnienia audio: Wysoki / niski

⑧ Pojemnik na baterie: rekomendowane baterie Ni-MH AA x 2 lub akumulatorki AA.

⑨ Port ładowania, umieść mikrofon w ładowarce UCH-09 gdy na wyświetlaczu LCD jest informacja o niskim stanie naładowania baterii. Ładowarka UCH-09 może ładować jednocześnie 2 mikrofony.

Obsługa mikrofonu

Wyświetlacz mikrofonu

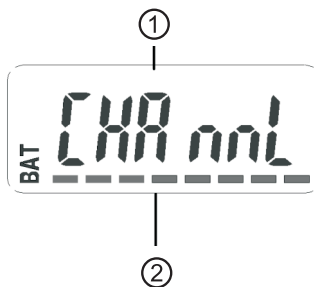

- ① 6-znakowy wyświetlacz kanału
- ② 8-znakowy wskaźnik naładowania baterii

Komunikacja mikrofon - odbiornik.

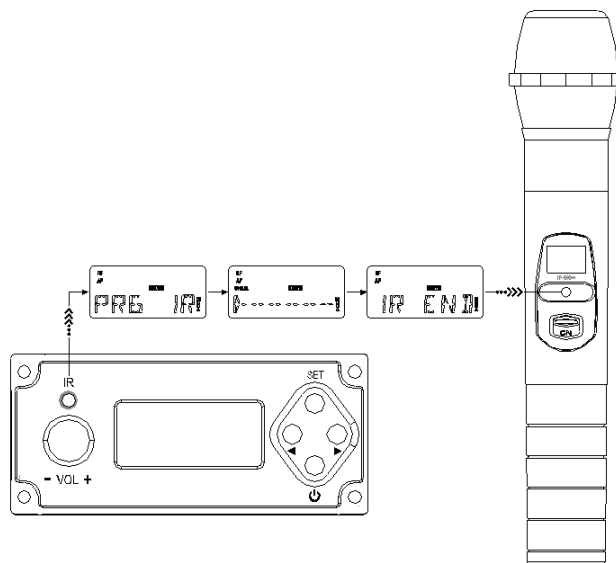

ACT służy do automatycznego ustawienia kanału pomiędzy nadajnikiem a odbiornikiem.

Włącz zarówno nadajnik jak i odbiornik, umieść okno IR ^{IR} transmitera w odległości mniejszej niż 30 cali od odbiornika, następnie naciśnij przycisk „SET” na odbiorniku, na wyświetlaczu pojawi się informacja **PRE - IR**, oznacza to przekazywanie częstotliwości do nadajnika, w momencie pojawienia się

połączenie jest zestawione i częstotliwość została ustawiona przez system. W przypadku pojawienia się

informacji **IR END** zestawienie połączenia nie powiodło się i musisz wykonać powiązanie od nowa. Powtórzenie procedury; szybkie powtórzenie powiązania urządzeń.

Ustawienia nadajnika: funkcje i wskaźniki

Widok z góry:

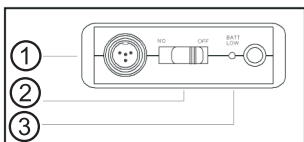

Widok z dołu:

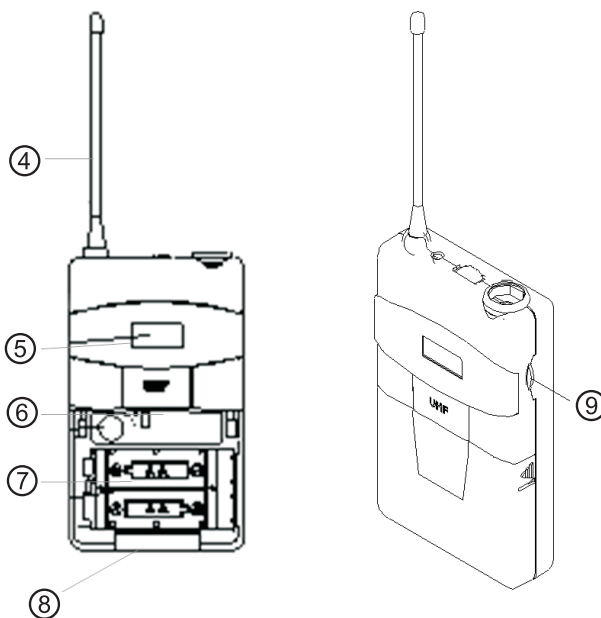
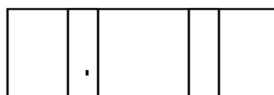

① Wejście audio

② Włacznik: Kiedy włącznik jest w pozycji „ON”, wyświetlacz LED mignie raz, oznaczając dobry stopień naładowania baterii. Jeżeli wyświetlacz pozostaje cały czas włączony lub nie włącza się wogóle, oznacza to niski stopień naładowania baterii lub złą polaryzację baterii.

③ Wskaźnik rozładowania baterii

④ Antena

⑤ Wyświetlacz LCD: wskazuje kanał i poziom naładowania baterii.



⑥ IR port podczerwieni oraz przełącznik wyjścia mocy RF hi/low.

⑦ Pojemnik baterii: rekomendowane baterie Ni-MH AA x 2 lub akumulatorki AA

⑧ Port ładowania, umieść nadajnik w ładowarce UCH-09 gdy na wyświetlaczu LCD jest informacja o niskim stanie naładowania baterii. Ładowarka UCH-09 może ładować jednocześnie 2 mikrofony.

⑨ Kontrola głośności

ACT służy do automatycznego ustawienia kanału pomiędzy nadajnikiem a odbiornikiem.

Włącz zarówno nadajnik jak i odbiornik, umieść okno IR  transmitera w odległości mniejszej niż 30 cali od odbiornika, następnie naciśnij przycisk „SET” na odbiorniku, na wyświetlaczu pojawi się informacja , oznacza to przekazywanie częstotliwości do nadajnika, w momencie pojawienia się połączenie jest zestawione i częstotliwość została ustawiona przez system. W przypadku pojawienia się informacji  zestawienie połączenia nie powiodło się i musisz wykonać powiązanie od nowa. Powtórzenie procedury; szybkie powtórzenie powiązania urządzeń.

Uzyskanie najlepszej wydajności

Jeżeli używasz jednego zestawu mikrofonowego, następujące kanały są zalecane w celu uniknięcia zakłóceń:

A	1/51	27/77	8/58	34/84	15/65
B	26/76	7/57	33/83	14/64	40/90
C	6/56	32/82	13/63	39/89	20/70
E	11/61	37/87	18/68	44/94	25/75
F	36/86	7/67	43/93	24/74	50/100
G	16/66	42/92	23/93	49/99	5/55
H	41/91	22/72	48/98	4/54	30/80
I	27/71	47/97	3/53	29/79	10/60
J	46/96	2/52	28/78	9/59	35/85

Jeżeli używasz więcej niż jednego zestawu PLL200, należy ustawić odbiorniki w odległości przynajmniej 20cm od siebie. Dla lepszej wydajności możesz użyć kanałów, które nie zakłócają się nawzajem jak: 4, 10, 28, 45, 57, 75, 78, 97, oznacza to 4 zestawy pracujące jednocześnie.

Rozwiązywanie problemów:

Pewne problemy i ich rozwiązania zamieszczono w tabeli poniżej.

Problem	Rozwiązanie
Wyświetlacz LCD nie działa	Sprawdź poprawność połączenia pomiędzy odbiornikiem a zasilaczem.
Brak sygnału RF na odbiorniku.	Sprawdź poprawność kanału/częstotliwości zarówno odbiornika jak i nadajnika.
Brak sygnału AF na odbiorniku.	Sprawdź podłączenie kabla audio.
Hałas z odbiornika gdy nadajnik jest wyłączony.	Zmień częstotliwość / kanał i zmniejsz czułość odbiornika.
Zniekształcony sygnał audio	Zmniejsz wzmocnienie nadajnika i zmniejsz wyjście audio na odbiorniku
Mały dystans operacyjny i gubienie sygnału RF	Przełącz moc wyjścia nadajnika na wysoką (Hi) i ustaw większą czułość odbiornika lub zmień częstotliwość / kanał. Spróbuj ustawić inny kanał i ponownie przetestować działanie.

Specyfikacja systemu

Zakres częstotliwości: zakres UHF 740-765MHz

Typ modulacji: PLL

Pasma: 25MHz

Kanały: 100 przedział kanałów 25 KHz

Stabilność: +/-0.0005%

Dynamika: 100dB

Maksymalne odchylenie: +/-80 KHz

Pasma przenoszenia: 100Hz-15 KHz+/-3dB

S/N: >105dB

Zniekształcenie: <0.5%

Temperatura pracy -10°C~ 40°C

T.H.D: <0.5% (przy odchyleniu 10KHz)

Zasilanie: DC 12~15V

Wyjście audio: Z balansem i bez balansu

Wyświetlacz LCD: Łączny czas pracy baterii po wymianie, częstotliwość, poziom sygnału wejściowego RF, poziom sygnału AF, stan naładowania baterii, wskaźnik odbioru sygnału RF, informacje o kanale bezprzewodowym.

Specyfikacja odbiornika

Tryb odbioru: PLL
Typ anteny: BNC 50 Ohms
Czułość: 12 dB μ V (80dB/S/N)
Zakres czułości : 12-32 dB μ V
Wyjście audio (max): +10 dBV
Wyjście RF: Hi: 30mW: LO: 3mW
Zasilanie: 2 baterie AA

Poland



***Prawidłowe usuwanie produktu
(zużyty sprzęt elektryczny i elektroniczny)***

Oznaczenie umieszczone na produkcie lub w odnoszących się do niego tekstach wskazuje, że po upływie okresu użytkowania nie należy usuwać z innymi odpadami pochodzącymi z gospodarstw domowych. Aby uniknąć szkodliwego wpływu na środowisko naturalne i zdrowie ludzi wskutek niekontrolowanego usuwania odpadów, prosimy o oddzielenie produktu od innego typu odpadów oraz odpowiedzialny recykling w celu promowania ponownego użycia zasobów materialnych jako stałej praktyki.

W celu uzyskania informacji na temat miejsca i sposobu bezpiecznego dla środowiska recyklingu tego produktu użytkownicy w gospodarstwach domowych powinni skontaktować się z punktem sprzedaży detalicznej, w którym dokonali zakupu produktu, lub z organem władz lokalnych

Użytkownicy w firmach powinni skontaktować się ze swoim dostawcą sprawdzić warunki umowy zakupu. Produkt nie należy usuwać razem z innymi odpadami komercyjnymi.

CE 1177!



Wyprodukowano w CHRL dla LECHPOL Zbigniew Leszek, Miętne ul..Garwolińska 1 08-400 Garwolin.

Thank you for purchasing AZUSA 2-channel wireless Microphone system. Before set up the system, read the manual carefully to understand each part of the system.
 The AZUSA PLL-200 wireless microphone system consists of 2 sets independent UHF receiver module with 100 frequencies. It is designed for stage, conference room, school, church and many other applications. To get your system up and running in just a few minutes, please follow the simple instructions in this manual. For more information, refer to the sections of this manual that applies to your needs.

UHF PLL-200 Receiver

View of Front Panel



View of Back Panel

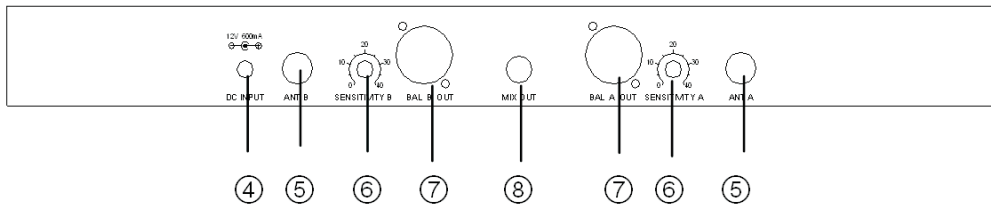

- ① Rack mountable bracket
- ② Power switch
- ③ UHF receiver module
- ④ Power jack: 12V DC/ 1,000 mA
- ⑤ Antenna Audio
- ⑥ Squelch and sensitivity controls
- ⑦ 2-module unbalanced shared/mixed audio output jack
- ⑧ Balanced Output

UHF Receiver Module: Features & Indicators

I. View of Front Panel

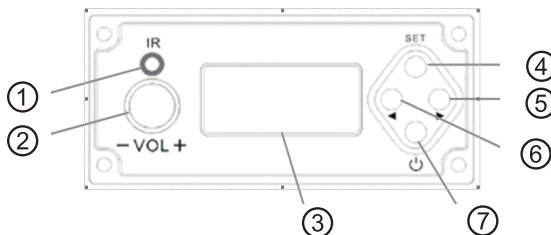

- ①ACT(Automatic Channel Targeting) communication window. To make the easiest and fastest channel set up (pairing) between the transmitter and the receiver.
- ②Volume control knob.
- ③LCD display shows frequency / channel, RF signals, Audio signal Strength, squelch.
- ④⑤⑥Function keys : Press the key and hold for 2-3 seconds, then the key is selected, Press “◀” or “▶” to select function, after the Function (frequency /channel/squelch) is selected; press the SET key again to confirm it.
- ⑦Power switch: Press power key for 2-3 seconds. The LCD display should light up or power off. Squelch and sensitivity controls clockwise positions are to provide optimal operation in most applications. Counter-clockwise Position will decrease operating range.

II. Operation Each Receiver Module

1. Make sure that the transmitter is powered off before turning the receiver's power on. Press the receiver power key, the LCD will glow and turn on. Then press “◀” or “▶” to choose function and channel, press SET key to confirm the set. Check RF and AF signal strength when the transmitter signal becomes noisy, weak or fails. Then press “◀” or “▶” to choose a clearer channel, press SET key to confirm.
2. Press and hold the power key for 3 seconds to turn the receiver Off.

III. Operation of the LCD display

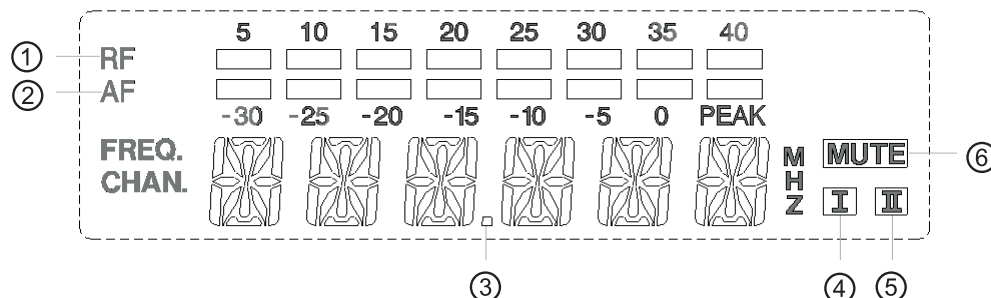

- ① RF bar indicators: 8-bar indicates the strength of radio frequency signal.
- ② AF bar indicators: 8-bar indicates the strength of audio signal
- ③ When the LCD shows FREQU, it is the current working frequency
- ④ When the LCD shows CHANNL, it is the current working channel.
- ⑤ 6-segment shows: frequency, channel and menu.
- ⑥ Mute sign shows that no RF signal is received.

Press and hold "SET" key to choose or confirm. Press "◀" or "▶" key to change current frequency or channel then press "SET" key again to confirm it. Use "SET" key to confirm transmitter working status. Press and hold the "◀" or "▶" for a fast forward or backward.

When the strength sign shows and the frequency is the same as shown on the transmitter, it means the pairing is done successfully.

Receiver LCD Display

A. Main Menu

Press "SET" key, the picture below will present on display first

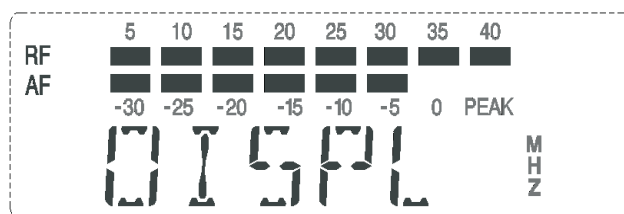

After 2-3 seconds, one of two pictures below will present: it depends on last status before turning the system off. The CPU of receiver remembers last status LCD displays what stored last time when the CPU was shut off.

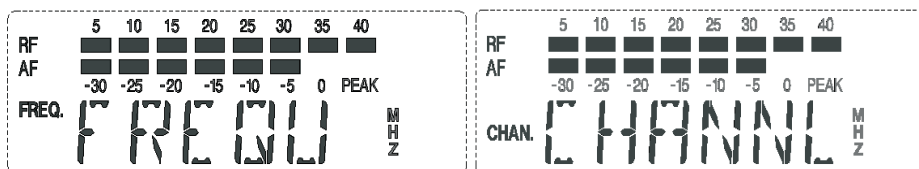

You can select CHANNL or FREQU when press "◀" or "▶" key. It shows 0-99 digits when choose CHANNL; it shows real carrier frequency when you choose FREQU.

After your choice, Press "SET" key to confirm it, if you do not press SET to confirm it, the receiver will return to last status to work. The LCD will blink if no confirmation is made; this is to invite a confirmation. If you press SET key to confirm it, the LCD will stay firm.

B. How to adjust channel

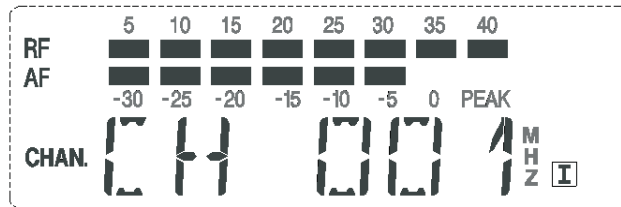

(The LCD will display one of the above depends on last status)

Press "SET" key for 2-3 seconds, LCD will present, CH 001. Press "◀" or "▶" key to change current channel. Press "SET" key to confirm, but the receiver will return to last channel to work after indicator flashes 2-3 seconds if not press "SET" key.

C. How to adjust frequency

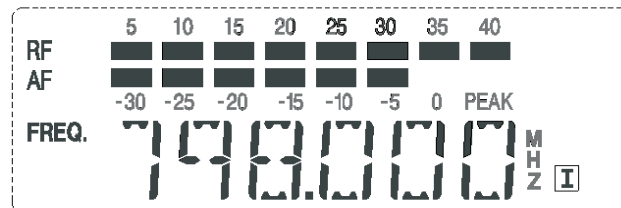

Press "SET" key for 2-3 seconds; LCD will present a number like 798.000. Press "◀" or "▶" key to change current working frequency, Press "SET" key to confirm, but the receiver will return to last state to work after indicator flash 2-3 seconds if not to press "SET" key.

D. How to adjust sensitivity of receiver

Clockwise positions are to provide optimal operation in most applications. Counter-clockwise Position will decrease operating range.

E. System lock operation

Press "SET" key for 2-3 seconds, LCD will present as the following diagram.

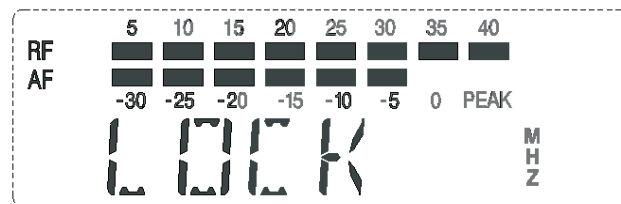

After 2-3 seconds, LCD will change to one of the following diagrams.

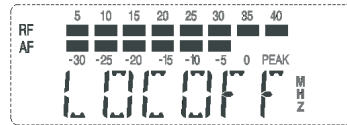
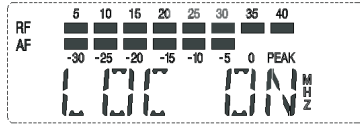

It depends on the last status when LCD was turned off to see what it will show now.
 If the LCD shows LOC ON, you can do nothing on the system, even you cannot power off the system.
 Only when it shows LOC OFF, you can make changes.
 If it is in LOCK ON mode, press "SET" key for 2-3 seconds, then press "◀" or "▶" key to set to LOC OFF.
 You can change function at LOC OFF status. Press "SET" key to confirm it after changing function,
 otherwise receiver CPU keeps last status.

Handheld transmitter controls: Features and Indicators

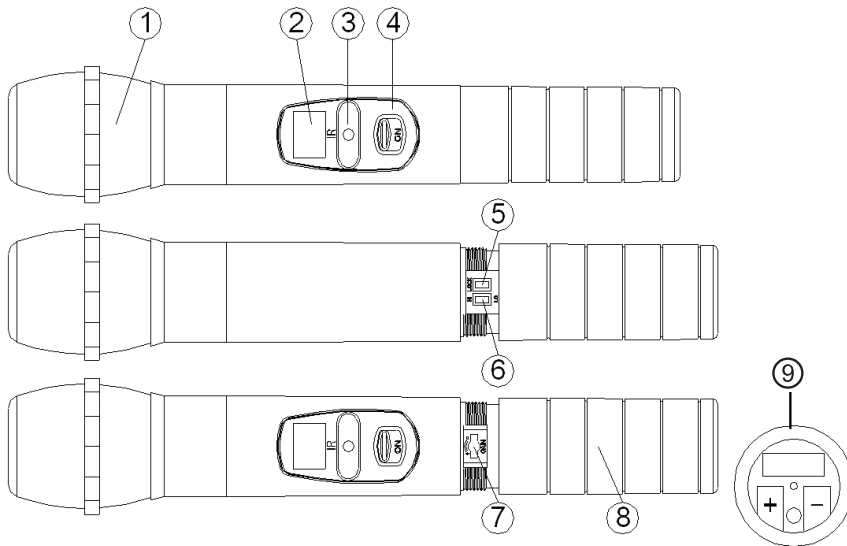

- ①Metal windscreen: Hexagonal-shaped to protect the microphone cartridge from being damaged, reducing breath sounds and wind noise.
- ②LCD display: Indicates channel and remaining battery level.
- ③IR receiver window
- ④Power key
- ⑤RF output power level selector: High (Hi) or Low (Lo)
- ⑥Lock On/Off switch: If it is set to lock, you cannot change anything from the keys.
- ⑦Audio receiver gain selector: High / Low
- ⑧Battery compartment: recommend Ni-MH AA batteries X 2 or AA rechargeable batteries.
- ⑨Charger port put handheld microphone to UCH-09 charger to charge when LCD indicates low battery in handheld microphone
 The UCH-09 charger can work two microphones at same time

Operating the handheld microphone

The display of handheld transmitter

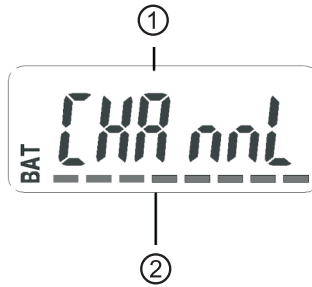

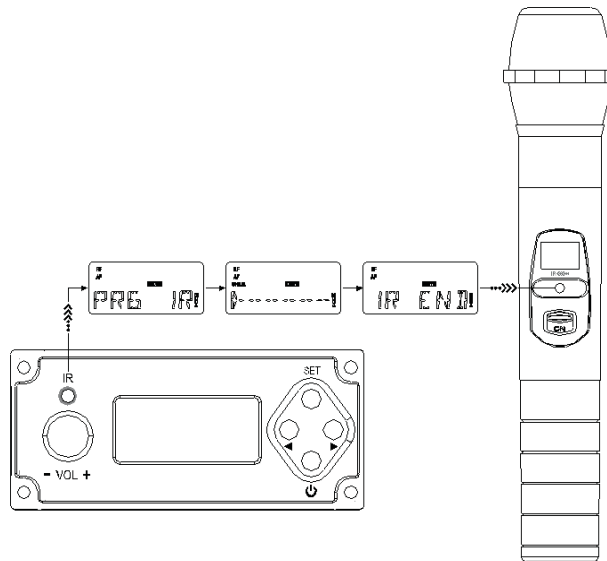

- ① 6-Letter display channel only
- ② 8-Bar remaining battery level

How to use ACT to pair the transmitter and receiver

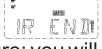

ACT is a short for Automatic Channel Targeting. To make the easiest and fastest channel set up between the transmitter and receiver.

Turn both receiver and transmitter on, get the transmitter IR  window close to the receiver within 30 inches, press the SET key on the receiver, the sign  will show on the LCD, it is transmitting the frequency info to the transmitter, as soon as the sign  shows on the LCD, the pairing is completed and the frequency is set by the system. When the sign  shows, it means the pairing failed and you have to do it again as above stated. Repeat the procedure; you will get the pairing done quickly.

Body-Pack transmitter controls: Features and Indicators

Top view:

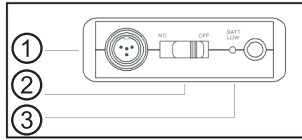

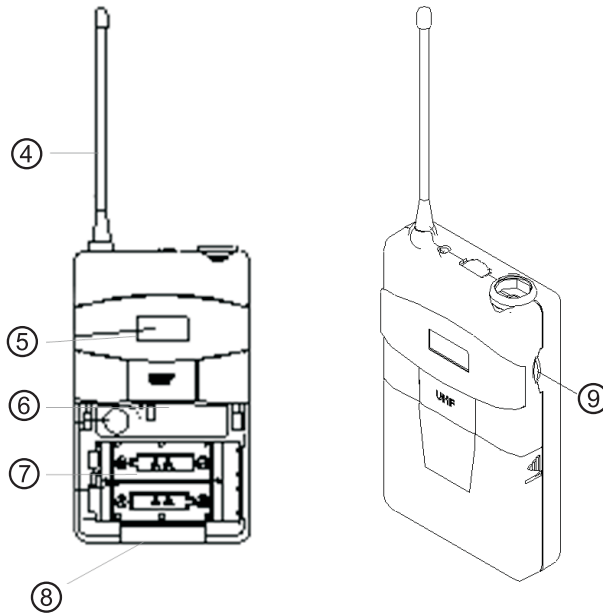
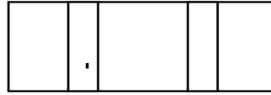

Bottom view:



- ① Audio Input Jack
- ② Power switch: When the power switch is turned to ON position, the LED light will flash once, indicating it has a good amount of battery power; if the LED stays on or does not glow at all, the battery has low voltage or battery is set on a wrong polarity.
- ③ Low battery Indicator
- ④ Antenna
- ⑤ LCD Display: shows channel and battery level.
- ⑥ IR receiver window and switch RF output hi/low power.
- ⑦ Battery compartment : Recommend Ni-MH AA batteries×2 or AAX2 rechargeable batteries
- ⑧ Charger port: put body-pack microphone to UCH-09 Charger to charge when LCD shows low battery in body pack LCD. The UCH-09 charger can work with two microphones at the same time.
- ⑨ Volume control: To adjust the sound level of body pack transmitter

How to use ACT to pair the body pack and the receiver

ACT is a short for Automatic Channel Targeting. To make the easiest and fastest channel set up between the transmitter and receiver.

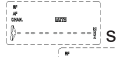
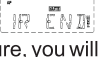
Turn both receiver and transmitter on, get the transmitter IR  window close to the receiver within 30 inches, press the SET key on the receiver, the sign  will show on the LCD, it is transmitting the frequency info to the transmitter, as soon as the sign  shows on the LCD, the pairing is completed and the frequency is set by the system. When the sign  shows, it means the pairing failed and you have to do it again as above stated. Repeat the procedure, you will get the pairing done quickly.

How to get the best performance

If you are using one set of the PLL200, the following channels are recommended to avoid interference among the receiver modules as follows;

A	1/51	27/77	8/58	34/84	15/65
B	26/76	7/57	33/83	14/64	40/90
C	6/56	32/82	13/63	39/89	20/70
E	11/61	37/87	18/68	44/94	25/75
F	36/86	7/67	43/93	24/74	50/100
G	16/66	42/92	23/93	49/99	5/55
H	41/91	22/72	48/98	4/54	30/80
I	27/71	47/97	3/53	29/79	10/60
J	46/96	2/52	28/78	9/59	35/85

If you are using more than one set of the PLL200, it is better to have the two receiver sets apart from each other, at least 20 cm (10 inches), and the following two systems into the following channels will be suggested to set before use. Or you can try to use another channels for best performance no interfered such CH 4, 10, 28, 45, 57, 75, 78, 97 means 4 sets work together

Trouble shooting:

Some problems and their solutions are identified in the table below.

Problem	Solution
LCD not glowing	Check for proper connection between power adaptor and receiver
No RF signal on receiver	Check both transmitter and receiver channel/frequency correction
No AF signal on receiver	Check microphone audio cable connected body-pack, make sure output cable from receiver is connected
Noise from receiver when transmitter is off	Change frequency / channel, and lower sensitivity on receiver
Audio signal distorted	Decrease audio gain in transmitter and lower audio output in receiver
Short performance distance and drop RF signal	Switch transmitter output power in hi position and set more sensitivity in receiver or channel frequency/channel Try to set up another pair of channel to test.

System Specifications

Frequency Range: UHF range 740-765MHz
 Modulation Mode: PLL
 Bandwidth: 25MHz
 Channel: 100 Channel interval 25 KHz
 Stability: +/-0.0005%
 Dynamic Range: 100dB
 Max Deviation: +/-80 KHz
 Frequency Response: 100Hz-15 KHz+/-3dB
 S/N: >105dB
 Distortion: <0.5%
 Operation temperature -10°C~ 40°C
 T.H.D: <0.5% (at 10KHz Deviation)
 Power Supply: DC 12~15V
 Audio output: Balanced & unbalanced
 LCD displays: Accumulative working time after battery Replacement, frequency, RF input level, AF level, battery status
 Muting RF level and wireless channel information.

Specifications of the Receiver

Receiving Mode: PLL synthesized oscillation mode
Inter Frequency: First 110MHz, second; 10.7MHz
Antenna Type: BNC type/50 Ohms
Sensitivity: 12 dB μ V (80dB/N)
Sensitivity range: 12-32 dB μ V
Max audio output: +10 dBV
Spec of Transmitter: Antenna, Built
RF Output: Hi: 30mW: LO: 3mW
Operation Battery: AA x 2

English



Correct Disposal of This Product (Waste Electrical & Electronic Equipment)

(Applicable in the European Union and other European countries with separate collection systems)

This marking shown on the product or its literature, indicates that it should not be disposed with other household wastes at the end of its working life. To prevent possible harm to the environment or human health from uncontrolled waste disposal, please separate this from other types of wastes and recycle it responsibly to promote the sustainable reuse of material resources.

Household users should contact either the retailer where they purchased this product, or their local government office, for details of where and how they can take this item for environmentally safe recycling.

Business users should contact their supplier and check the terms and conditions of the purchase contract. This product should not be mixed with other commercial wastes for disposal.

CE 1177!



Made in China for LECHPOL Zbigniew Leszek, Miętne, 1 Garwolińska Street 08-400 Garwolin.