

UNI-T



Certificate No. 956661



Miernik uniwersalny UT39B

MIE0258



Instrukcja obsługi

I. WSTĘP

Mierniki z serii UT39B charakteryzują się maksymalnym odczytem o wartości 1999, oraz miarodajnym i rzetelnym pomiarem. Zostały wyposażone w układy scalone, konwertery analogowo-cyfrowe, a także różnego rodzaju zabezpieczenia przeciążeniowe. Mierniki z tej serii mierzą napięcie stałe DC i zmienne AC, prąd stały DC i zmienny AC, rezystancję, pojemność, tranzystory, temperaturę, częstotliwość, ciągłość obwodu oraz wykonują testy diod i tranzystorów.

II. KWESTIE BEZPIECZEŃSTWA



Miernik spełnia standardy bezpieczeństwa zgodne z: GB4793, IEC61010-1, IEC1010-2-032, CATI 1000 V, CATII 600 V.

Ostrzeżenie









Miernik należy używać wyłącznie w sposób zgodny z poniższą instrukcją obsługi, w przeciwnym wypadku zabezpieczenia w tym urządzeniu mogą nie zadziałać.

- Zabrania się używania miernika, jeśli tylna obudowa nie została szczelnie zamknięta. W przeciwnym razie istnieje ryzyko porażenia prądem.
- Przed dokonaniem pomiaru należy upewnić się, że obrotowy przełącznik zakresów, jest ustawiony we właściwej pozycji.
- Należy sprawdzić czy izolacja przewodów pomiarowych i ich końcówek nie jest uszkodzona oraz czy nie posiadają przerwy. Uszkodzone przewody pomiarowe

należy wymienić przed dokonaniem pomiarów.

- Przed dokonaniem pomiaru należy upewnić się, że wtyki przewodów pomiarowych są poprawnie umieszczone we właściwych gniazdach miernika.
- Aby uniknąć ryzyka porażenia prądem, sygnał wejściowy nie może przekraczać wartości granicznych.
- Nie należy przekręcać przełącznika w trakcie pomiaru, gdyż grozi to uszkodzeniem miernika.
- W przypadku przepalenia bezpiecznika, należy go zastąpić bezpiecznikiem o identycznych parametrach.
- Aby uniknąć ryzyka porażenia prądem, napięcie pomiędzy portem COM a uziemieniem  nie może przekraczać 1000 V.
- Aby uniknąć porażenia prądem elektrycznym lub uszkodzenia miernika, pracując przy napięciach wyższych niż 60 V DC lub 30 Vrms AC, należy zachować szczególną ostrożność.
- Gdy na wyświetlaczu LCD pojawi się symbol wyczerpanej baterii , należy ją wymienić, w przeciwnym razie pomiary mogą być niedokładne.
- Po zakończeniu pracy, należy wyłączyć urządzenie. Jeśli miernik nie będzie używany przez dłuższy czas, należy wyjąć z niego baterie.
- Nie należy używać, ani przechowywać miernika w środowisku o wysokiej temperaturze ani wilgotności, gdyż może to negatywnie wpłynąć na jego pracę.
- Zabrania się dokonywać jakichkolwiek zmian wewnątrz miernika, gdyż grozi to uszkodzeniem przyrządu oraz pogorszeniem bezpieczeństwa pracy.
- Do czyszczenia przyrządu należy używać wyłącznie wilgotnej, miękkiej ściereczki z dodatkiem słabego detergentu. Nie należy używać w tym celu rozpuszczalników ani substancji ściernych.

SYMBOLE ELEKTRYCZNE

	Wyczerpana bateria
	Buzer aktywny
	Bezpiecznik
	Uziemienie
	AC (prąd zmienny)
	Podwójna izolacja
	Ostrzeżenie
	DC (prąd stały)
	Dioda

III. CECHY PRODUKTU

1. 30 zakresów do wyboru.
2. Duży wyświetlacz LCD.
3. Sygnalizacja przekroczenia zakresu pomiarowego (wyświetla cyfrę „1”).
4. Maksymalny odczyt: 1999
5. Zabezpieczenie przeciążeniowe dla pełnego zakresu.
6. Automatyczne wyłączenie
7. Zakres temperatur:
pracy: 0°C~ 40°C (32°F ~ 104°F);

przechowywania: $-10^{\circ}\text{C} \sim 50^{\circ}\text{C}$ ($14^{\circ}\text{F} \sim 122^{\circ}\text{F}$).

8. Wskaźnik wyczerpanej baterii  w lewym górnym rogu wyświetlacza
9. Zamrożenie ostatniego wskazania
10. Wymiary: 172x83x38 mm
11. Waga produktu: około 310 g (miernik + holster + bateria, z wyłączeniem przewodów pomiarowych)

IV. SPECYFIKACJA TECHNICZNA

- Dokładność wskazań: $\pm(a\% \text{ odczytu} + b \text{ cyfr})$, gwarantowana przez 1 rok.
- Temperatura pracy $23^{\circ}\text{C} \pm 5^{\circ}\text{C}$.
- Wilgotność względna: $<75\%$

Napięcie stałe DC

Zakres	Rozdzielczość	Dokładność		
		UT39A	UT39B	UT39C
200 mV	100 μV	$\pm (0,5\%+1)$		
2 V	1 mV			
20 V	10 mV			
200 V	100 mV			
1000 V	1 V	$\pm (0,8\%+2)$		



Impedancja wejściowa: 10 M Ω dla wszystkich zakresów

- Ochrona przed przeciążeniem: 1000 V napięcia stałego lub 750 V zmiennego (impuls) na wszystkich zakresach z wyjątkiem 200 mV na którym dopuszczalne napięcie wynosi 250 V.

Napięcie zmienne AC

Zakres	Rozdzielczość	Dokładność		
		UT39A	UT39B	UT39C
2 V	1 mV	± (0,8%+3)		
20 V	10 mV			
200 V	100 mV			
750 V	1 V	± (1,2%+3)		



Impedancja wejściowa: 10 MΩ dla wszystkich zakresów

- Zakres częstotliwości napięć mierzonych: 40 Hz – 400 Hz
- Ochrona przed przeciążeniem: 1000 V napięcia stałego lub 750 V zmiennego (impuls) na wszystkich zakresach

Prąd stały DC

Zakres	Rozdzielczość	Dokładność		
		UT39A	UT39B	UT39C
20 μA	0,01 μA	± (2%+5)		---
200 μA	0,1 μA	± (0,8%+3)	---	
2 mA	1 μA	± (0,8%+1)		± (0,8%+1)
20 mA	10 μA	± (0,8%+1)		---
200 mA	100 μA	± (1,5%+1)		
10 A/20 A	10 mA	± (2,0%+5)		



Zabezpieczenie przeciążeniowe: wejście uA, mA: 0,315 A/250 V φ 5 x 20 mm (oprócz 10 A/20 A)

- Maksymalne natężenie wejściowe dla UT39B: 10 A (czas pomiaru nie powinien być dłuższy niż 15 sekund)
- Maksymalne natężenie wejściowe dla UT39C: 20 A (czas pomiaru nie powinien być dłuższy niż 15 sekund)
- Pomiar spadku napięcia: 200 mV dla pełnego zakresu

Prąd zmienny AC

Zakres	Rozdzielczość	Dokładność		
		UT39A	UT39B	UT39C
200 μ A	0,1 μ A	$\pm (1\%+3)$	---	
2 mA	1 μ A	---	$\pm (1\%+3)$	
20 mA	10 μ A	$\pm (1\%+3)$	---	
200 mA	100 μ A	$\pm (1,8\%+3)$		
10 A/20A	10 mA	$\pm (3,0\%+5)$		

- Ochrona przed przeciążeniem: Bezpiecznik 0,315 A / 250 V dla wszystkich zakresów, z wyjątkiem 10 A/20 A.
- Maksymalne natężenie wejściowe dla UT39B: 10 A (czas pomiaru nie powinien być dłuższy niż 15 sekund)
- Maksymalne natężenie wejściowe dla UT39C: 20 A (czas pomiaru nie powinien być dłuższy niż 15 sekund)
- Pomiar spadku napięcia: 200 mV dla pełnego zakresu.
- Częstotliwość przenoszenia: 40 Hz ~ 400 Hz.

Rezystancja

Zakres	Rozdzielczość	Dokładność		
		UT39A	UT39B	UT39C
200 Ω	0,1 Ω	$\pm (0,8\%+3)$		
2 k Ω	1 Ω	$\pm (0,8\%+1)$	---	
20 k Ω	10 Ω			
200 k Ω	100 Ω		$\pm (0,8\%+1)$	
2 M Ω	1 k Ω	$\pm (0,8\%+1)$		
20 M Ω	10 k Ω	---	$\pm (1,5\%+2)$	
200 M Ω	100 k Ω	$\pm [5,0\% (\text{odczyt}-10)+10]$		---



Ochrona przed przeciążeniem: 250 V napięcia zmiennego AC i stałego DC na wszystkich zakresach.

- Uwaga: Przy zakresie 200 M Ω , miernik zazwyczaj wyświetla 10 cyfr jeśli przewody pomiarowe są zwarte. Przy następnym pomiarze należy odjąć 10 cyfr.

Pojemność

Zakres	Rozdzielczość	Dokładność		
		UT39A	UT39B	UT39C
2 nF	1 pF	---	$\pm (4\%+3)$	
200 nF	0,1 nF	---	$\pm (4\%+3)$	
2 μ F	1 nF	$\pm (4\%+3)$	---	
20 μ F	10 nF	---	$\pm (4\%+3)$	

 Sygnał testowy: około 400 Hz, 40 mVrms

Częstotliwość

Zakres	Rozdzielczość	Dokładność		
		UT39A	UT39B	UT39C
2 kHz	1 Hz	$\pm (2\%+5)$		
20 kHz	10 Hz	$\pm (1,5\%+5)$		

-  Amplituda wejściowa sygnału w zakresie: ≤ 200 mV
- Jeżeli napięcie wejściowe wynosi ≥ 30 V odczyt może nie być dokładny.
 - Ochrona przed przeciążeniem: 250 V dla napięcia zmiennego.

Temperatura

Zakres	Rozdzielczość	Dokładność
		UT39A/B/C
-40°C ~ 0°C	1°C	± (4%+4)
0°C ~ 400°C		± (2%+8)
400°C ~ 1000°C		± (3%+10)



- Ochrona przed przeciążeniem: 250 V napięcia zmiennego AC i stałego DC na wszystkich zakresach.

Test ciągłości obwodu i diod

Zakres	Rozdzielczość	Warunki pomiaru
	1 mV	Napięcie obwodu otwartego około 2,8 V
	1 Ω	Gdy rezystancja badanego obwodu ≤ 10 Ω słychać dźwięk buzera; Gdy rezystancja badanego obwodu > 10 Ω buzer milczy; Na wyświetlaczu pojawi się przybliżona wartość rezystancji w „Ω”





Ochrona przed przeciążeniem: 250 V napięcia zmiennego AC i stałego DC na wszystkich zakresach.

Test tranzystorów

Zakres	Warunki pomiaru	Uwagi
hFE	Pomiar tranzystorów NPN lub PNP. Zakres wyświetlania: 0-1000 β	V _{ce} ~ 2,8 V I _{bo} ~ 10 μA

V. OBSŁUGA URZĄDZENIA

Przed użyciem miernika:

1. Należy nacisnąć przycisk zasilania POWER aby sprawdzić poprawność działania baterii 9 V. Jeśli poziom baterii jest niski, na wyświetlaczu pojawi się ikona rozładowanej baterii . W takim przypadku należy wymienić baterię na nową.
2. Symbol  który znajduje się przy gniazdach wejściowych oznacza, że nie należy przekraczać wskazanych wartości napięcia i natężenia prądu, gdyż może to spowodować uszkodzenie urządzenia.
3. Przed wykonaniem pomiaru należy ustawić przełącznik obrotowy we właściwej pozycji.

Opis produktu

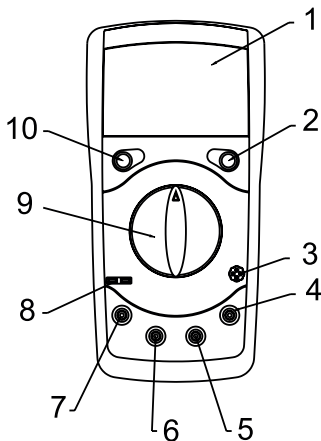

1. Wyświetlacz LCD
2. Przycisk zamrożenia ostatniego wskazania HOLD
3. Wejście tranzystora
4. Gniazdo wejściowe COM
5. Gniazdo wejściowe $V\Omega\rightarrow$
6. Gniazdo wejściowe mA
7. Gniazdo wejściowe 20 A/10 A
8. Gniazdo pojemnościowe
9. Przełącznik obrotowy
10. Przycisk POWER

Opis wyświetlacza

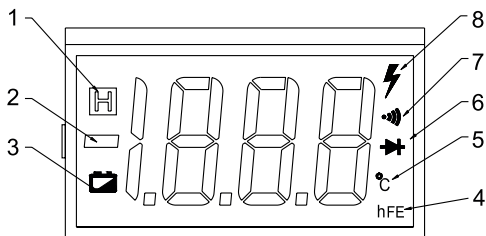

1. Wskaźnik zamrożenia pomiaru
2. Symbol minusa
3. Wskaźnik niskiego poziomu baterii
4. Jednostka tranzystora
5. Jednostka temperatury
6. Test diody
7. Wskaźnik aktywnego buzera
8. Niebezpieczne napięcie

Pomiar napięcia stałego DC

1. Włóż przewód pomiarowy czarny w gniazdo oznaczone

COM, a przewód pomiarowy czerwony w gniazdo oznaczone $V\Omega$ .

2. Ustaw obrotowy przełącznik zakresów w pozycji $V\text{---}$.
3. Przyłącz końcówki przewodów pomiarowych do punktów obwodu między którymi, mierzone jest napięcie.

Uwaga:

1. Jeśli zakres pomiaru nie jest znany, przełącznik obrotowy należy ustawić na wartości maksymalnej, a następnie ją zmniejszać według potrzeby.
2. Jeśli na wyświetlaczu pojawiła się jedynie cyfra „1”, oznacza to przekroczenie zakresu pomiarowego. W takim przypadku, należy zmienić pozycję przełącznika obrotowego na wyższą pozycję.
3. Symbol  oznacza, że nie należy doprowadzać do gniazd wejściowych miernika napięcia wyższego niż 1000 V. Napięcie wyższe może być mierzone lecz grozi to uszkodzeniem przyrządu.
4. Aby zapobiec ryzyku porażenia prądem, należy zachować szczególną ostrożność podczas dokonywania pomiarów wysokich napięć.

Pomiar napięcia zmiennego AC

1. Włóż przewód pomiarowy czarny w gniazdo oznaczone COM, a przewód pomiarowy czerwony w gniazdo oznaczone $V\Omega$ .
2. Ustaw obrotowy przełącznik zakresów w pozycji $V\sim$. Przyłącz końcówki przewodów pomiarowych do punktów obwodu między którymi, mierzone jest napięcie.

Uwaga:

1. Należy odnieść się do uwag zamieszczonych w sekcji

„pomiar napięcia stałego DC”.

2. Symbol  oznacza, że nie należy doprowadzać do gniazd wejściowych miernika napięcia wyższego niż 750 V. Napięcie wyższe może być mierzone lecz grozi to uszkodzeniem przyrządu.

Pomiar natężenia prądu stałego DC

1. Włóż przewód pomiarowy czarny w gniazdo oznaczone COM. Dla natężenia ≤ 200 mA, przewód pomiarowy czerwony należy włożyć w gniazdo oznaczone mA. Jeśli natężenie wynosi do 10 A, przewód pomiarowy czerwony należy włożyć w gniazdo oznaczone 10A.
2. Ustaw obrotowy przełącznik zakresów w pozycji . Podłącz szeregowo końcówki przewodów pomiarowych do punktów obwodu, między którymi mierzone jest natężenie prądu.

Uwaga:

1. Jeśli zakres pomiaru nie jest znany, przełącznik obrotowy należy ustawić na wartości maksymalnej, a następnie ją zmniejszać według potrzeb.
2. Jeśli na wyświetlaczu pojawiła się jedynie cyfra „1”, oznacza to przekroczenie zakresu pomiarowego. W takim przypadku, należy zmienić pozycję przełącznika obrotowego na wyższą pozycję.
3. Symbol  oznacza, że maksymalna wartość prądu wejściowego wynosi 200 mA. Wbudowany bezpiecznik 315 mA/250 V, ϕ 5x20 mm zabezpiecza przed przepaleniem. W razie przepalenia bezpiecznika należy zastąpić go nowym, o tych samych parametrach.

Pomiar natężenia prądu zmiennego AC

1. Włóż przewód pomiarowy czarny w gniazdo oznaczone COM. Dla natężenia ≤ 200 mA, przewód pomiarowy czerwony należy włożyć w gniazdo oznaczone mA. Jeśli natężenie wynosi do 10 A, przewód pomiarowy czerwony należy włożyć w gniazdo oznaczone 10A.
2. Ustaw obrotowy przełącznik zakresów w pozycji $A \sim$. Dołącz szeregowo końcówki przewodów pomiarowych do punktów obwodu, między którymi mierzone jest natężenie prądu.

Uwaga:

1. Należy odnieść się do uwag zamieszczonych w sekcji „pomiar natężenia prądu stałego DC”.

Pomiar rezystancji

1. Włóż przewód pomiarowy czarny w gniazdo oznaczone COM, a przewód pomiarowy czerwony w gniazdo oznaczone Ω .
2. Ustaw obrotowy przełącznik zakresów w pozycji Ω . Dołącz równolegle końcówki przewodów pomiarowych do punktów obwodu, między którymi mierzona będzie rezystancja.

Uwaga:

1. Jeśli testowana rezystancja przekracza maksymalną wartość wybranego zakresu, na wyświetlaczu pojawi się cyfra „1”, oznacza to przekroczenie zakresu pomiarowego. W takim przypadku, należy zmienić pozycję przełącznika obrotowego na wyższą pozycję.
2. Jeśli urządzenie nie wykryje sygnału źródłowego, na wyświetlaczu pojawi się cyfra „1”.

3. Aby zachować dokładność pomiaru, przed jego rozpoczęciem należy odłączyć urządzenie od źródła zasilania oraz całkowicie rozładować wszystkie kondensatory.
4. Na zakresie 200 M Ω , po zwarceniu końcówek pomiarowych, miernik będzie wskazywał wartość 10 cyfr, które należy odjąć z odczytu.

Pomiar Pojemności

Przed podłączeniem miernika do obwodu w którym testowana będzie pojemność, należy zwrócić uwagę na to, że przy każdej zmianie zakresów należy zerować przyrząd.

Uwaga:

1. W celu uniknięcia ryzyka uszkodzenia miernika lub błędów w odczytach, należy rozładować wszystkie kondensatory przed dokonaniem pomiarów.
2. Przy pomiarze większych pojemności, ustabilizowanie się wskazań miernika może potrwać kilkanaście sekund.

Pomiar częstotliwości

1. Włóż przewód pomiarowy czarny w gniazdo oznaczone COM, a przewód pomiarowy czerwony w gniazdo oznaczone V Ω .
2. Ustaw obrotowy przełącznik zakresów w pozycji kHz. Podłącz przewody pomiarowe do źródła częstotliwości i odczytaj wynik pomiaru na wyświetlaczu.

Pomiar temperatury

Przy pomiarze temperatury, należy umieścić końcówki zimne

czujnika do gniazd wejściowych temperatury, zwracając uwagę na poprawne podłączenie ze względu na polaryzację. Następnie, umieść końcówkę roboczą na (lub w) obiekcie w którym sprawdzana będzie temperatura. Wynik pomiaru należy odczytać bezpośrednio z wyświetlacza.

Pomiar diod i ciągłości obwodu

1. Włóż przewód pomiarowy czarny w gniazdo oznaczone COM, a przewód pomiarowy czerwony w gniazdo oznaczone $V\Omega$. Następnie ustaw obrotowy przełącznik zakresów w pozycji . Podłącz przewody pomiarowe do testowanej diody. Wyświetlany odczyt jest przybliżoną wartością napięcia przewodzenia diody.
2. Podłącz przewody pomiarowe do testowanego obwodu, jeśli rezystancja pomiędzy dwoma testowanymi końcami jest $< 10 \Omega$, będzie słycać buzzer.

Automatyczne wyłączenie

1. Urządzenie zostało wyposażone w funkcję automatycznego wyłączenia. Urządzenie automatycznie przejdzie w tryb uśpienia jeśli nie było używane dłużej niż 15 minut. W trybie uśpienia pobór prądu urządzenia wynosi $7 \mu A$.
2. Aby ponownie włączyć urządzenie należy nacisnąć przycisk zasilania POWER dwa razy.

VI. KONSERWACJA URZĄDZENIA

Miernik uniwersalny jest precyzyjnym urządzeniem elektronicznym. Nie należy samodzielnie wprowadzać

zmian w jego budowie. Przed użyciem należy zapoznać się z poniższymi wytycznymi:

1. Nie należy doprowadzać do gniazd wejściowych miernika napięcia wyższego niż 1000 V DC lub 750 AC RMS. Napięcie wyższe może być mierzone lecz grozi to uszkodzeniem przyrządu.
2. Nie należy podłączać przewodów pomiarowych do źródeł napięcia jeśli przełącznik obrotowy zakresów ustawiony jest w pozycji pomiaru prądu, Ω , \blacktriangleright lub \bullet)))
3. Nie należy używać miernika jeśli bateria nie została poprawnie zainstalowana, lub jeśli pokrywa baterii nie jest szczelnie zamknięta.
4. Wymiana baterii i bezpieczników może odbywać się wyłącznie po wcześniejszym odłączeniu od miernika przewodów pomiarowych oraz wyłączeniem urządzenia.

Instalacja i wymiana baterii

Miernik zasilany jest baterią 9 V. Instalację i wymianę baterii należy dokonać według ilustracji poniżej:

- a. Wyłącz miernik i odłącz od niego przewody pomiarowe.
- b. Połóż miernik wyświetlaczem w dół, odkręć wkręty zabezpieczające pokrywę baterii. Zdejmij pokrywę i wyjmij baterię.
- c. Zainstaluj nową baterię, załóż szczelnie pokrywę baterii i przykręć ją wkrętami.

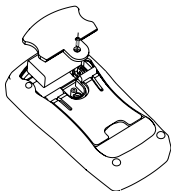

VII. AKCESORIA

Instrukcja obsługi
Przewody pomiarowego
Sonda pomiaru temperatury

Powyższa instrukcja obsługi oraz specyfikacje urządzenia mogą ulec zmianie bez wcześniejszego powiadomienia.



Poland
Prawidłowe usuwanie produktu
(zużyty sprzęt elektryczny i elektroniczny)



Oznaczenie umieszczone na produkcie lub w odnoszących się do niego tekstach wskazuje, że po upływie okresu użytkowania nie należy usuwać z innymi odpadami pochodzącymi z gospodarstw domowych. Aby uniknąć szkodliwego wpływu na środowisko naturalne i zdrowie ludzi wskutek niekontrolowanego usuwania odpadów, prosimy o oddzielenie produktu od innego typu odpadów oraz odpowiedzialny recykling w celu promowania ponownego użycia zasobów materialnych jako stałej praktyki. W celu uzyskania informacji na temat miejsca i sposobu bezpiecznego dla środowiska recyklingu tego produktu użytkownicy w gospodarstwach domowych powinni skontaktować się z punktem sprzedaży detalicznej, w którym dokonali zakupu produktu, lub z organem władz lokalnych. Użytkownicy w firmach powinni skontaktować się ze swoim dostawcą i sprawdzić warunki umowy zakupu. Produktu nie należy usuwać razem z innymi odpadami komercyjnymi.

Wyprodukowano w CHRL dla LECHPOL ELECTRONICS Sp. z o.o.
Sp.k., ul. Garwolińska 1, 08-400 Miętne.

UNI-T

